

Aneks do zakładowego Planu kont, wprowadzonego Zarządzeniem nr 6/2003 Rektora Akademii Rolniczej

I. Polityka rachunkowości

2. Prowadzenie ksiąg rachunkowych

2a) Jako programy pomocnicze do obsługi płatności bankowych są wykorzystywane programy „multi-cash” i „trans-collect”.

Program „multi-cash” pozwala na bieżące realizowanie płatności i zarządzanie środkami na wszystkich rachunkach bankowych Uczelni.

„Trans-collect” czyli bankowa usługa przetwarzania i identyfikacji wpłat masowych obsługuje płatności studenckie w zakresie opłat za kształcenie oraz wszystkich innych płatności związanych imiennie ze studentami.

2b) W zakresie sprawozdawczości – wszystkie sprawozdania roczne, także zestawienia zmian w kapitale i informacja dodatkowa są łączone ze sprawozdaniami LZD Krynica i powstają sprawozdania wspólne.

5. Wycena aktywów i pasywów oraz ustalanie wyniku finansowego

5a) wycena aktywów trwałych

Środki trwałe Uczelni przyjmuje się do ewidencji na podstawie dokumentów: OTS i OTN, zasady ewidencji określa Zarządzenie nr 25/2004 Rektora Akademii Rolniczej im. H. Kołłątaja w Krakowie.

5b) Środki trwałe w budowie są ewidencjonowane w zależności od obiektów, na które są ponoszone nakłady lub zgodnie z otrzymanymi decyzjami dotacyjnymi. W przypadku zakończenia zadania inwestycyjnego całość poniesionych kosztów zalicza się do wartości środka trwałego i przyjmuje na stan Uczelni. Nie dotyczy to sytuacji, kiedy otrzymana dotacja ma charakter inwestycyjny, a ponoszone nakłady nie mogą być środkiem trwałym. Wtedy rozliczenie nakładów następuje w korelacji z funduszem zasadniczym, w części dotyczącej dotacji inwestycyjnych.

5c) Rozliczenie kosztów

Procentowy wskaźnik narzutu kosztów pośrednich dla domów i stołówek studenckich został zmieniony Uchwałą Senatu Uczelni z dn. 29.10.2004. Uchwała stanowi, że od roku 2004 narzut wynosi 5% kosztów bezpośrednich, z tym, że z podstawy naliczenia oprócz świadczeń dla studentów został wyłączone wkład surowca w stołówkach.

5d) Fundusze

Na funduszu zasadniczym następuje także rozliczenie dotacji inwestycyjnych. Otrzymane dotacje zwiększają wartość funduszu. Na zmniejszenie funduszu w części dotyczącej dotacji inwestycyjnych mają wpływ wydatki inwestycyjne, które nie zwiększają wartości środka trwałego (np. pierwsze wyposażenie).

II. Plan kont

1. Zespół „0” Aktywa trwałe

1a) Wprowadza się konto „073” – Umorzenie wartości niematerialnych i prawnych. Konto funkcjonuje wg zasad określonych dla konta „071” – Umorzenie środków trwałych.

2. Zespół „1” Środki pieniężne

2a) W związku z reorganizacją i przejęciem ZOD Krynica przez Leśny Zakład Doświadczalny, z dniem 01.01.2005 r. zlikwiduje się konto 101-39 Kasa Krynica.

2b) Z dniem 01.01. 2005 likwiduje się konto:

138-30 rachunek pomocniczy środków ZOD Krynica

Uzupełnia się wykaz kont z grupy „131” o konto:

131- 807 rachunek pomocniczy dla projektu Małopolskie Centrum Monitorowania i Atestu Żywności.

- 2c) Konta z grupy „139” pozwalają ewidencjonować lokaty zarówno krótko jak i długoterminowe.
Konto „139 - 018” służy do ewidencji lokat krótkoterminowych tzw. O/N (overnight) i zapewnia ewidencję tych lokat w powiązaniu z kontem podstawowym, z którego lokata została założona .
Konto „139-170” służy do ewidencji lokat dłuższych i także jest przyporządkowany do rachunku podstawowego, z którego pochodzą środki.
Konto „139-180” służy do ewidencji lokat stanowiących kaucje gwarancyjne, zapewniające zabezpieczenie umów z kontrahentami zewnętrznymi. Każda z lokat jest przyporządkowana innemu kontrahentowi. Są to środki, którymi Uczelnia nie może dysponować dowolnie, gdyż stanowią tylko depozyt firm zewnętrznych.
- 2d) Konto 151 – rachunki zagranicznych środków pieniężnych są otwierane w przypadku realizacji nowych programów badawczych, a zamykane po ich zakończeniu.
- 2e) W ramach rachunku bankowego środków inwestycyjnych (konto181) są, zgodnie z wymogami ministerstwa, otwierane dodatkowe rachunki analityczne do każdej decyzji ministerialnej przyznającej środki na zakup aparatury, bądź kolejne zadania inwestycyjne.

3. Zespół „2” Rozrachunki i roszczenia

- 3a) Rozrachunki z dostawcami i odbiorcami zostały rozszerzone o dodatkową analitykę:
201 - 7 - XXXXXX Rozrachunki z tytułu czesnego
201 - 9 - XXXXXX Rozrachunki z kontrahentami Rzeszów
- 3b) Analityka konta „202” została rozwinięta o rodzaj zakupu, co pozwala określić czy Uczelnia ma obowiązek składać deklaracje „Intrastat” (dotyczy VAT-u).
Konto „202” dzieli się:
202 - 1 - XXXXXX delegacje, konferencje, usługi
202 - 2 - XXXXXX zakupy towarów
XXXXXX – oznacza indywidualny indeks kontrahenta
- 3c) W celu zapewnienia prawidłowej ewidencji należności niespłaconych wprowadza się następujące konta:
konto „208” - Należności z tytułu rozliczeń z dostawcami i odbiorcami dochodzone na drodze postępowania sądowego
konto „209” - otrzymuje nazwę: Należności przeterminowane i sporne z tytułu rozliczeń z dostawcami i odbiorcami
konto „280” - odpis aktualizujący należności ujęte na koncie „208”
konto „281” - odpis aktualizujący należności ujęte na koncie „209”

Na koncie „208” ujmuje się należności skierowane na drogę postępowania sądowego.

Na koncie „209” księguje się należności przeterminowane, powyżej 6-m-cy, które pomimo wezwań nie zostały jeszcze zapłacone. Analityka powyższych kont zapewnia ustalenie z którego konta podstawowego pochodzi należność i którego kontrahenta dotyczy.

- 3d) Została zmieniona budowa konta „210” , obecnie wyróżnia się 3 elementy analityki. Ostatnim jest indeks kontrahenta, a dodanie drugiego elementu pozwala sumować analityki kont na poziomie pierwszym do celów sprawozdawczych.
- 3e) do konta „225” wprowadzono dodatkową analitykę:
225 - 7 gdzie jest ewidencjonowany tzw. VAT unijny, czyli naliczony zgodnie z ustawą od wewnątrzspółnotowego nabycia towarów.
225 - 9 wprowadzono dodatkową analitykę zgodną z analityką konta „461”, na którym księguje się podatki i opłaty lokalne.

- 3f) dodatkowa analityka do konta „234”
 234 - 3 pozostałe rozrachunki z pracownikami
 234 - 4 rozrachunki z tytułu delegacji
 Aktualnie rozliczenie zaliczek imiennych i delegacji krajowych dla pracowników posiadających rachunki osobiste (ROR) odbywa się bezgotówkowo w formie przelewu na rachunek lub poprzez potrącenie z listy płac, w wypadku nie wydatkowania pełnej kwoty zaliczki.
- 3g) w pozostałych rozrachunkach konto „249” ustalono analityki dla:
 249 – 09 rozrachunki z tytułu wpłat za czynsz od mieszkańców
 249 – 10 wpłaty z systemu „trans-collect”
4. **Zespół „3” Materiały i towary**
 W Magazynie Gospodarczym (311 – 02) uszczegółowiono ewidencję w zależności od rodzaju zakupionych materiałów.
 W celu zunifikowania ewidencji ustalono taką samą analitykę dla kont „301” i „311”.
5. **Zespół „4” Koszty wg rodzaju i ich rozliczenie**
 W związku z możliwością pozyskania funduszy strukturalnych z Unii Europejskiej wyodrębniono dodatkowy rodzaj działalności – jest to element działalności dydaktycznej – rodzaj działalności 27 – rozliczenie funduszy europejskich.
 Zarówno przychody jak i koszty będą księgowane na poziomie wydziału, którego dotyczą.
- 5a) Na kosztach rodzajowych została zmieniona analityka:
 401 – 1 amortyzacja działalności statutowej
 401 – 2 amortyzacja koszty wydzielone
 401 – 11 amortyzacja darowizna
 402 – 1 inwentarz biurowy i gospodarczy
- 5b) Do kont 401, 429, 461, 469 wprowadzono dodatkową analitykę:
 401 – 12 Decyzja MNiI nr 93/IA/141/04
 402 – 13 Decyzja MNiI nr 4576/IA/141/04
 402 – 14 Decyzja MNiI nr 4578/IA/141/04
 402 – 15 Decyzja MNiI nr 4577/IA/141/04
 402 – 16 Decyzja MNiI nr 4579/IA/141/04
 429 – 10 usługi informatyczne
 461 – 6 opłaty za korzystanie ze środowiska
 469 – 8 analizy, tłumaczenie, patenty, składka członkowska
6. **Zespół „6” Produkty i rozliczenia międzyokresowe**
 W ramach konta „600” założono magazyn płodów rolnych w Olszanicy – symbol konta „600 - 3”
7. **Zespół „7” Przychody i koszty związane z ich osiągnięciem , straty i zyski nadzwyczajne.**
- 7a) w zespole „7” ustala się dla ewidencji kosztu własnego europejskich funduszy strukturalnych konto „717”. Równolegle dla ewidencji przychodów z tych funduszy zostaje założone konto „723” z analityką pozwalającą ustalić przychody wg rodzaju przyznanych funduszy.
 Budowa konta:
 723 – XX –
 XX – oznacza nazwę przyznanego funduszu

- 7b) konto „750” Przychody finansowe
analitka „750 – 06” nie służy do ewidencji wynagrodzenia płatnika, ale są na nim księgowane odsetki od środków na rachunkach bieżących Uczelni.
- 7c) konto „751” Koszty operacji finansowych zostało uzupełnione o analitykę:
751 – 92 pozostałe koszty finansowe
- 7d) zmieniono nazwę analityki do konta „760 – 50”. Dotychczasowa nazwa „rozwiązanie utworzonych rezerw na wierzytelności od dłużników na przewidywane straty” zostaje zastąpiona nazwą „rozwiązanie utworzonych odpisów aktualizujących należności”.
Zostały także utworzone dodatkowe analityki do konta „760”:
760 – 58 wpłaty za niedobory zawinione
760 – 90 wynagrodzenie płatnika (0,3% potrącone z pobranych podatków)
760 – 92 pozostałe przychody operacyjne
- 7e) Dodatkowa analityka konta „761”:
761 – 02 koszt własny sprzedaży prawa wieczystego użytkowania
Na koncie jest ewidencjonowana obowiązkowa wpłata dla Agencji Własności Rolnej Skarbu Państwa w Opolu. Jest to 25% wartości sprzedaży w wypadku sprzedaży przez Uczelnię prawa wieczystego użytkowania gruntu.
Następuje zmiana nazwy obecnej analityki 761 – 50; zamiast „utworzone rezerwy na należności od dłużników” nowa nazwa brzmi „odpisy aktualizujące na należności”.
8. Wprowadza się załącznik do Uczelnianego Planu Kont o nazwie „Dokumentacja Rozliczenia Miesięcznego Kosztów w Akademii Rolniczej”.

Dokumentacja Rozliczenia Miesięcznego Kosztów w Akademii Rolniczej.

Rozliczenie kosztów powinno być wykonywane po zaksięgowaniu wszystkich dowodów księgowych zawierających konta kosztowe zespołu 4 i 5.

Rozliczenie odbywa się poprzez wywołanie 17 zdefiniowanych automatów. Aby wywołać automat wchodzimy w opcję „KSIĘGOWANIE” – „AUTOMATY KSIĘGUJĄCE” – „WYWOŁANIE”. Wykonujemy automaty w zdefiniowanej kolejności od 01 do 15.

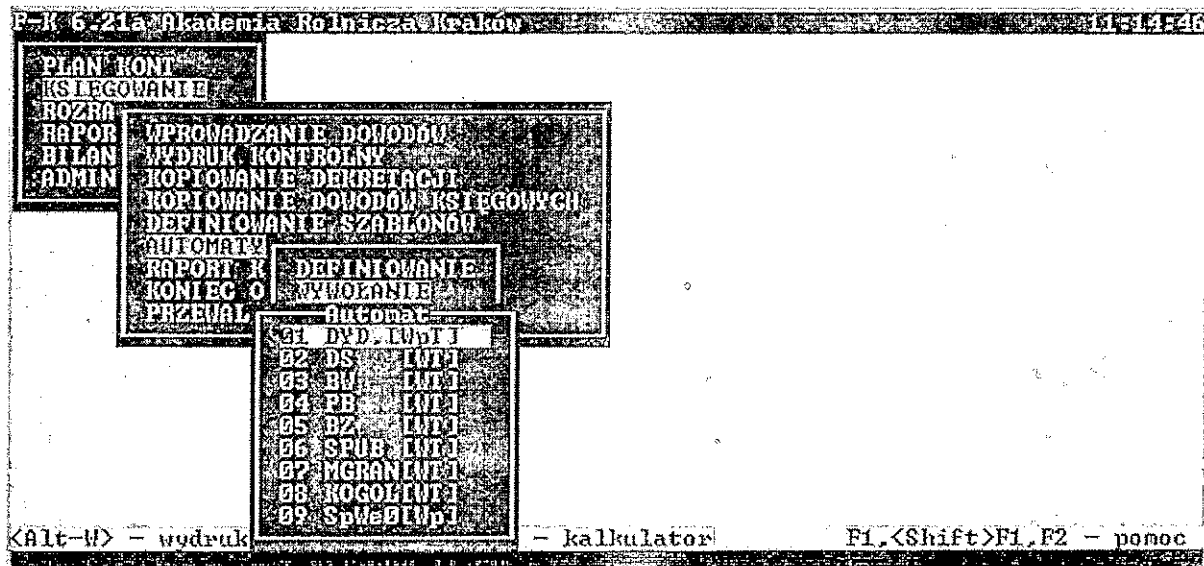

Po zaznaczeniu kursorem automatu, akceptujemy wybór klawiszem <Enter>, określamy paczkę, do której ma powstać dowód księgowy, symbol i numer dowodu księgowego, okres, dla którego mają być wykonane obliczenia oraz metodę wykonania automatu (S – szybka, T - tradycyjna).

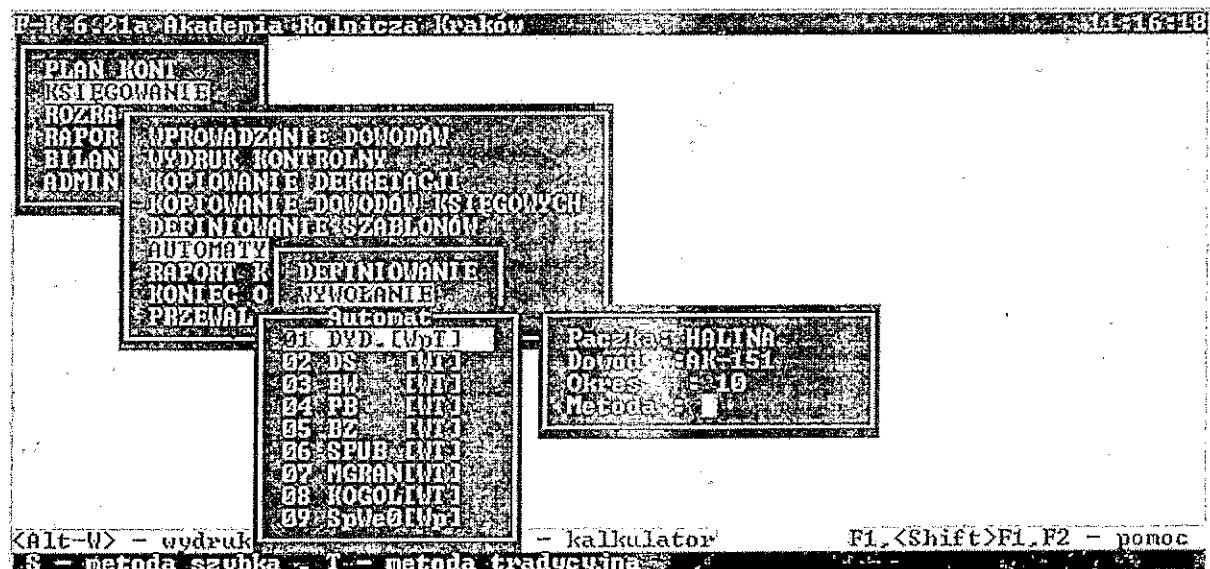

Szczegółowy opis automatów (sposób postępowania).

1. Automaty od nr 01 do 08 tworzą na podstawie księgowani na kontach zespołu 4-go zapisy na kontach zespołu 5 i koncie 490.
Automaty mają założenie, że nie występują księgowania po stronie MA na zespole 4, bazują tylko i wyłącznie na obrotach strony WN z danego okresu. Sprawdzenie wystąpień księgowania po stronie MA realizujemy poprzez wykonanie zestawienia obrotów na kontach zespołu 4 i analizie wartości obrotów strony MA.

Automat: 01 DYD.[WpT] – koszty działalności dydaktycznej

Zmienne:

| Nazwa | Konto | Strona | Dana | Zakres |
|-------|-------------------|--------|------|--------|
| a1 | 401-??-10-W -p -T | W | O | M |
| a2 | 402-??-10-W -p -T | W | O | M |
| a3 | 411-??-10-W -p -T | W | O | M |
| a4 | 416-??-10-W -p -T | W | O | M |
| a5 | 419-??-10-W -p -T | W | O | M |
| a6 | 426-??-10-W -p -T | W | O | M |
| a7 | 427-??-10-W -p -T | W | O | M |
| a8 | 429-??-10-W -p -T | W | O | M |
| a9 | 431-??-10-W -p -T | W | O | M |
| a10 | 445-??-10-W -p -T | W | O | M |
| a11 | 450-??-10-W -p -T | W | O | M |
| a12 | 461-??-10-W -p -T | W | O | M |
| a13 | 462-??-10-W -p -T | W | O | M |
| a14 | 463-??-10-W -p -T | W | O | M |
| a15 | 469-??-10-W -p -T | W | O | M |

Pozycje:

| Konto WN | Konto MA | Wyrażenie |
|---------------|----------|-----------|
| 500-W -p -401 | 490 | a1 |
| 500-W -p -402 | 490 | a2 |
| 500-W -p -411 | 490 | a3 |
| 500-W -p -416 | 490 | a4 |
| 500-W -p -419 | 490 | a5 |
| 500-W -p -426 | 490 | a6 |
| 500-W -p -427 | 490 | a7 |
| 500-W -p -429 | 490 | a8 |
| 500-W -p -431 | 490 | a9 |
| 500-W -p -445 | 490 | a10 |
| 500-W -p -450 | 490 | a11 |
| 500-W -p -461 | 490 | a12 |
| 500-W -p -462 | 490 | a13 |
| 500-W -p -463 | 490 | a14 |
| 500-W -p -469 | 490 | a15 |

Objaśnienie flag :

Strona :

W - sumowanie strony Wn

M - sumowanie strony Ma

Dana :

O - sumowanie obrotów

R - sumowanie sald dwustronnych

S - sumowanie sald jednostronnych

I - sumowanie ilości

P - sumowanie persald

Zakres :

M - dane dla ostatniego okresu

B - dane z bilansu otwarcia

R - dane z całego roku

Automat : 02 DS [WT] – koszty działalności badawczej (statutowej)

Zmienne:

| Nazwa | Konto | Strona | Dana | Zakres |
|-------|--------------------|--------|------|--------|
| a1 | 401-??-21-W -???-T | W | O | M |
| a2 | 402-??-21-W -???-T | W | O | M |
| a3 | 411-??-21-W -???-T | W | O | M |
| a4 | 416-??-21-W -???-T | W | O | M |
| a5 | 419-??-21-W -???-T | W | O | M |
| a6 | 426-??-21-W -???-T | W | O | M |
| a7 | 427-??-21-W -???-T | W | O | M |
| a8 | 429-??-21-W -???-T | W | O | M |
| a9 | 431-??-21-W -???-T | W | O | M |
| a10 | 445-??-21-W -???-T | W | O | M |
| a11 | 450-??-21-W -???-T | W | O | M |
| a12 | 461-??-21-W -???-T | W | O | M |
| a13 | 462-??-21-W -???-T | W | O | M |
| a14 | 463-??-21-W -???-T | W | O | M |
| a15 | 469-??-21-W -???-T | W | O | M |

Pozycje:

| Konto WN | Konto MA | Wyrażenie |
|-----------------|----------|-----------|
| 501-W -401-21-T | 490 | a1 |
| 501-W -402-21-T | 490 | a2 |
| 501-W -411-21-T | 490 | a3 |
| 501-W -416-21-T | 490 | a4 |
| 501-W -419-21-T | 490 | a5 |
| 501-W -426-21-T | 490 | a6 |
| 501-W -427-21-T | 490 | a7 |
| 501-W -429-21-T | 490 | a8 |
| 501-W -431-21-T | 490 | a9 |
| 501-W -445-21-T | 490 | a10 |
| 501-W -450-21-T | 490 | a11 |
| 501-W -461-21-T | 490 | a12 |
| 501-W -462-21-T | 490 | a13 |
| 501-W -463-21-T | 490 | a14 |
| 501-W -469-21-T | 490 | a15 |

Automat : 03 BW [WT] – koszty działalności badawczej (badań własnych)

Zmienne:

| Nazwa | Konto | Strona | Dana | Zakres |
|-------|--------------------|--------|------|--------|
| a1 | 401-??-22-W -???-T | W | O | M |
| a2 | 402-??-22-W -???-T | W | O | M |
| a3 | 411-??-22-W -???-T | W | O | M |
| a4 | 416-??-22-W -???-T | W | O | M |
| a5 | 419-??-22-W -???-T | W | O | M |
| a6 | 426-??-22-W -???-T | W | O | M |
| a7 | 427-??-22-W -???-T | W | O | M |
| a8 | 429-??-22-W -???-T | W | O | M |
| a9 | 431-??-22-W -???-T | W | O | M |
| a10 | 445-??-22-W -???-T | W | O | M |
| a11 | 450-??-22-W -???-T | W | O | M |
| a12 | 461-??-22-W -???-T | W | O | M |
| a13 | 462-??-22-W -???-T | W | O | M |
| a14 | 463-??-22-W -???-T | W | O | M |
| a15 | 469-??-22-W -???-T | W | O | M |

Pozycje:

| Konto WN | Konto MA | Wyrażenie |
|-----------------|----------|-----------|
| 501-W -401-22-T | 490 | a1 |
| 501-W -402-22-T | 490 | a2 |
| 501-W -411-22-T | 490 | a3 |
| 501-W -416-22-T | 490 | a4 |
| 501-W -419-22-T | 490 | a5 |
| 501-W -426-22-T | 490 | a6 |
| 501-W -427-22-T | 490 | a7 |
| 501-W -429-22-T | 490 | a8 |
| 501-W -431-22-T | 490 | a9 |
| 501-W -445-22-T | 490 | a10 |
| 501-W -450-22-T | 490 | a11 |
| 501-W -461-22-T | 490 | a12 |
| 501-W -462-22-T | 490 | a13 |
| 501-W -463-22-T | 490 | a14 |
| 501-W -469-22-T | 490 | a15 |

Automat : 04 PB [WT] – koszty działalności badawczej (projektów badawczych)

Zmienne :

| Nazwa | Konto | Strona | Dana | Zakres |
|-------|--------------------|--------|------|--------|
| a1 | 401-??-23-W -???-T | W | O | M |
| a2 | 402-??-23-W -???-T | W | O | M |
| a3 | 411-??-23-W -???-T | W | O | M |
| a4 | 416-??-23-W -???-T | W | O | M |
| a5 | 419-??-23-W -???-T | W | O | M |
| a6 | 426-??-23-W -???-T | W | O | M |
| a7 | 427-??-23-W -???-T | W | O | M |
| a8 | 429-??-23-W -???-T | W | O | M |
| a9 | 431-??-23-W -???-T | W | O | M |
| a10 | 445-??-23-W -???-T | W | O | M |
| a11 | 450-??-23-W -???-T | W | O | M |
| a12 | 461-??-23-W -???-T | W | O | M |
| a13 | 462-??-23-W -???-T | W | O | M |
| a14 | 463-??-23-W -???-T | W | O | M |
| a15 | 469-??-23-W -???-T | W | O | M |

Pozycje :

| Konto WN | Konto MA | Wyrażenie |
|-----------------|----------|-----------|
| 501-W -401-23-T | 490 | a1 |
| 501-W -402-23-T | 490 | a2 |
| 501-W -411-23-T | 490 | a3 |
| 501-W -416-23-T | 490 | a4 |
| 501-W -419-23-T | 490 | a5 |
| 501-W -426-23-T | 490 | a6 |
| 501-W -427-23-T | 490 | a7 |
| 501-W -429-23-T | 490 | a8 |
| 501-W -431-23-T | 490 | a9 |
| 501-W -445-23-T | 490 | a10 |
| 501-W -450-23-T | 490 | a11 |
| 501-W -461-23-T | 490 | a12 |
| 501-W -462-23-T | 490 | a13 |
| 501-W -463-23-T | 490 | a14 |
| 501-W -469-23-T | 490 | a15 |

Automat : 05 BZ [WT] – koszty działalności badawczej (badań zamówionych)

Zmienne :

| Nazwa | Konto | Strona | Dana | Zakres |
|-------|-------------------|--------|------|--------|
| a1 | 401-??-24-W-???-T | W | O | M |
| a2 | 402-??-24-W-???-T | W | O | M |
| a3 | 411-??-24-W-???-T | W | O | M |
| a4 | 416-??-24-W-???-T | W | O | M |
| a5 | 419-??-24-W-???-T | W | O | M |
| a6 | 426-??-24-W-???-T | W | O | M |
| a7 | 427-??-24-W-???-T | W | O | M |
| a8 | 429-??-24-W-???-T | W | O | M |
| a9 | 431-??-24-W-???-T | W | O | M |
| a10 | 445-??-24-W-???-T | W | O | M |
| a11 | 450-??-24-W-???-T | W | O | M |
| a12 | 461-??-24-W-???-T | W | O | M |
| a13 | 462-??-24-W-???-T | W | O | M |
| a14 | 463-??-24-W-???-T | W | O | M |
| a15 | 469-??-24-W-???-T | W | O | M |

Pozycje :

| Konto WN | Konto MA | Wyrażenie |
|----------------|----------|-----------|
| 501-W-401-24-T | 490 | a1 |
| 501-W-402-24-T | 490 | a2 |
| 501-W-411-24-T | 490 | a3 |
| 501-W-416-24-T | 490 | a4 |
| 501-W-419-24-T | 490 | a5 |
| 501-W-426-24-T | 490 | a6 |
| 501-W-427-24-T | 490 | a7 |
| 501-W-429-24-T | 490 | a8 |
| 501-W-431-24-T | 490 | a9 |
| 501-W-445-24-T | 490 | a10 |
| 501-W-450-24-T | 490 | a11 |
| 501-W-461-24-T | 490 | a12 |
| 501-W-462-24-T | 490 | a13 |
| 501-W-463-24-T | 490 | a14 |
| 501-W-469-24-T | 490 | a15 |

Automat : 06 SPUB [WT] – koszty SPUB

Zmienne :

| Nazwa | Konto | Strona | Dana | Zakres |
|-------|-------------------|--------|------|--------|
| a1 | 401-??-25-W-???-T | W | O | M |
| a2 | 402-??-25-W-???-T | W | O | M |
| a3 | 411-??-25-W-???-T | W | O | M |
| a4 | 416-??-25-W-???-T | W | O | M |
| a5 | 419-??-25-W-???-T | W | O | M |
| a6 | 426-??-25-W-???-T | W | O | M |
| a7 | 427-??-25-W-???-T | W | O | M |
| a8 | 429-??-25-W-???-T | W | O | M |
| a9 | 431-??-25-W-???-T | W | O | M |
| a10 | 445-??-25-W-???-T | W | O | M |
| a11 | 450-??-25-W-???-T | W | O | M |
| a12 | 461-??-25-W-???-T | W | O | M |
| a13 | 462-??-25-W-???-T | W | O | M |
| a14 | 463-??-25-W-???-T | W | O | M |
| a15 | 469-??-25-W-???-T | W | O | M |

Pozycje :

| Konto WN | Konto MA | Wyrażenie |
|-----------------|----------|-----------|
| 501-W -401-25-T | 490 | a1 |
| 501-W -402-25-T | 490 | a2 |
| 501-W -411-25-T | 490 | a3 |
| 501-W -416-25-T | 490 | a4 |
| 501-W -419-25-T | 490 | a5 |
| 501-W -426-25-T | 490 | a6 |
| 501-W -427-25-T | 490 | a7 |
| 501-W -429-25-T | 490 | a8 |
| 501-W -431-25-T | 490 | a9 |
| 501-W -445-25-T | 490 | a10 |
| 501-W -450-25-T | 490 | a11 |
| 501-W -461-25-T | 490 | a12 |
| 501-W -462-25-T | 490 | a13 |
| 501-W -463-25-T | 490 | a14 |
| 501-W -469-25-T | 490 | a15 |

Automat : 07 MGRAN[WT] – koszty programów międzynarodowych

Zmienne :

| Nazwa | Konto | Strona | Dana | Zakres |
|-------|--------------------|--------|------|--------|
| a1 | 401-??-26-W -???-T | W | O | M |
| a2 | 402-??-26-W -???-T | W | O | M |
| a3 | 411-??-26-W -???-T | W | O | M |
| a4 | 416-??-26-W -???-T | W | O | M |
| a5 | 419-??-26-W -???-T | W | O | M |
| a6 | 426-??-26-W -???-T | W | O | M |
| a7 | 427-??-26-W -???-T | W | O | M |
| a8 | 429-??-26-W -???-T | W | O | M |
| a9 | 431-??-26-W -???-T | W | O | M |
| a10 | 445-??-26-W -???-T | W | O | M |
| a11 | 450-??-26-W -???-T | W | O | M |
| a12 | 461-??-26-W -???-T | W | O | M |
| a13 | 462-??-26-W -???-T | W | O | M |
| a14 | 463-??-26-W -???-T | W | O | M |
| a15 | 469-??-26-W -???-T | W | O | M |

Pozycje :

| Konto WN | Konto MA | Wyrażenie |
|-----------------|----------|-----------|
| 501-W -401-26-T | 490 | a1 |
| 501-W -402-26-T | 490 | a2 |
| 501-W -411-26-T | 490 | a3 |
| 501-W -416-26-T | 490 | a4 |
| 501-W -419-26-T | 490 | a5 |
| 501-W -426-26-T | 490 | a6 |
| 501-W -427-26-T | 490 | a7 |
| 501-W -429-26-T | 490 | a8 |
| 501-W -431-26-T | 490 | a9 |
| 501-W -445-26-T | 490 | a10 |
| 501-W -450-26-T | 490 | a11 |
| 501-W -461-26-T | 490 | a12 |
| 501-W -462-26-T | 490 | a13 |
| 501-W -463-26-T | 490 | a14 |
| 501-W -469-26-T | 490 | a15 |

Automat : 08 KOGOL[WT] – koszty ogólnouczelniane

Zmienne :

| Nazwa | Konto | Strona | Dana | Zakres |
|-------|-------------------|--------|------|--------|
| a1 | 401-??-30-W-???-T | W | O | M |
| a2 | 402-??-30-W-???-T | W | O | M |
| a3 | 411-??-30-W-???-T | W | O | M |
| a4 | 416-??-30-W-???-T | W | O | M |
| a5 | 419-??-30-W-???-T | W | O | M |
| a6 | 426-??-30-W-???-T | W | O | M |
| a7 | 427-??-30-W-???-T | W | O | M |
| a8 | 429-??-30-W-???-T | W | O | M |
| a9 | 431-??-30-W-???-T | W | O | M |
| a10 | 445-??-30-W-???-T | W | O | M |
| a11 | 450-??-30-W-???-T | W | O | M |
| a12 | 461-??-30-W-???-T | W | O | M |
| a13 | 462-??-30-W-???-T | W | O | M |
| a14 | 463-??-30-W-???-T | W | O | M |
| a15 | 469-??-30-W-???-T | W | O | M |

Pozycje :

| Konto WN | Konto MA | Wyrażenie |
|------------|----------|-----------|
| 551-W -401 | 490 | a1 |
| 551-W -402 | 490 | a2 |
| 551-W -411 | 490 | a3 |
| 551-W -416 | 490 | a4 |
| 551-W -419 | 490 | a5 |
| 551-W -426 | 490 | a6 |
| 551-W -427 | 490 | a7 |
| 551-W -429 | 490 | a8 |
| 551-W -431 | 490 | a9 |
| 551-W -445 | 490 | a10 |
| 551-W -450 | 490 | a11 |
| 551-W -461 | 490 | a12 |
| 551-W -462 | 490 | a13 |
| 551-W -463 | 490 | a14 |
| 551-W -469 | 490 | a15 |

Wszystkie automaty wykonujemy metodą szybką.

Dla sprawdzenia poprawności stworzonych zapisów wykonujemy wydruk obrotów i sald dla zakresu kont od 400 do 469 i porównujemy sumę z raportu z sumą dowodów księgowych wygenerowaną automatami.

$$\text{od 400 do 469} = 490 = 500 + 501 + 551$$

Gdy sumy się zgadzają zatwierdzamy dekrety z paczki.

Schemat działania automatów 01 – 08 :

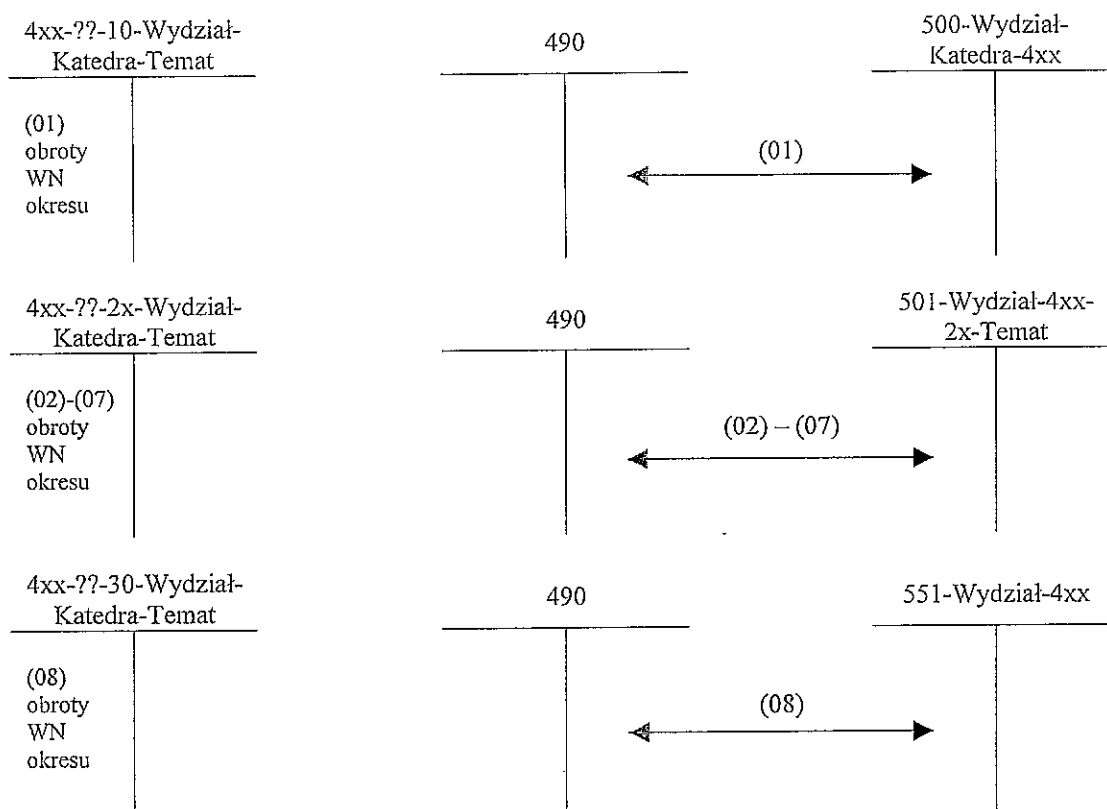

2. Automaty 09 przeksięgowują sprzedaż wewnętrzną na koszt własny działalności dydaktycznej i badawczej.

Automat : 09 SpWe0[Wp] – sprzedaż wewnętrzna (działalność dydaktyczna)

Zmienne :

| Nazwa | Konto | Strona | Dana | Zakres |
|-------|---------------|--------|------|--------|
| a1 | 500-W -p -080 | W | O | M |
| b1 | 500-W -p -080 | M | O | M |
| a2 | 500-W -p -081 | W | O | M |
| b2 | 500-W -p -081 | M | O | M |
| a3 | 500-W -p -082 | W | O | M |
| b3 | 500-W -p -082 | M | O | M |
| a4 | 500-W -p -083 | W | O | M |
| b4 | 500-W -p -083 | M | O | M |
| a5 | 500-W -p -084 | W | O | M |
| b5 | 500-W -p -084 | M | O | M |
| a6 | 500-W -p -085 | W | O | M |
| b6 | 500-W -p -085 | M | O | M |
| a7 | 500-W -p -086 | W | O | M |
| b7 | 500-W -p -086 | M | O | M |
| a8 | 500-W -p -087 | W | O | M |
| b8 | 500-W -p -087 | M | O | M |
| a9 | 500-W -p -088 | W | O | M |
| b9 | 500-W -p -088 | M | O | M |
| a10 | 500-W -p -089 | W | O | M |
| b10 | 500-W -p -089 | M | O | M |
| a11 | 500-W -p -090 | W | O | M |
| b11 | 500-W -p -090 | M | O | M |

| | | | | |
|-----|---------------|---|---|---|
| a12 | 500-W -p -091 | W | O | M |
| b12 | 500-W -p -091 | M | O | M |
| a13 | 500-W -p -092 | W | O | M |
| b13 | 500-W -p -092 | M | O | M |
| a14 | 500-W -p -093 | W | O | M |
| b14 | 500-W -p -093 | M | O | M |
| a15 | 500-W -p -094 | W | O | M |
| b15 | 500-W -p -094 | M | O | M |
| a16 | 500-W -p -095 | W | O | M |
| b16 | 500-W -p -095 | M | O | M |
| a17 | 500-W -p -096 | W | O | M |
| b17 | 500-W -p -096 | M | O | M |

Pozycje:

| Konto WN | Konto MA | Wyrażenie |
|----------|---------------|-----------|
| 726-W -p | 500-W -p -726 | a1 |
| 726-W -p | 500-W -p -726 | -b1 |
| 726-W -p | 500-W -p -726 | a2 |
| 726-W -p | 500-W -p -726 | -b2 |
| 726-W -p | 500-W -p -726 | a3 |
| 726-W -p | 500-W -p -726 | -b3 |
| 726-W -p | 500-W -p -726 | a4 |
| 726-W -p | 500-W -p -726 | -b4 |
| 726-W -p | 500-W -p -726 | a5 |
| 726-W -p | 500-W -p -726 | -b5 |
| 726-W -p | 500-W -p -726 | a6 |
| 726-W -p | 500-W -p -726 | -b6 |
| 726-W -p | 500-W -p -726 | a7 |
| 726-W -p | 500-W -p -726 | -b7 |
| 726-W -p | 500-W -p -726 | a8 |
| 726-W -p | 500-W -p -726 | -b8 |
| 726-W -p | 500-W -p -726 | a9 |
| 726-W -p | 500-W -p -726 | -b9 |
| 726-W -p | 500-W -p -726 | a10 |
| 726-W -p | 500-W -p -726 | -b10 |
| 726-W -p | 500-W -p -726 | a11 |
| 726-W -p | 500-W -p -726 | -b11 |
| 726-W -p | 500-W -p -726 | a12 |
| 726-W -p | 500-W -p -726 | -b12 |
| 726-W -p | 500-W -p -726 | a13 |
| 726-W -p | 500-W -p -726 | -b13 |
| 726-W -p | 500-W -p -726 | a14 |
| 726-W -p | 500-W -p -726 | -b14 |
| 726-W -p | 500-W -p -726 | a15 |
| 726-W -p | 500-W -p -726 | -b15 |
| 726-W -p | 500-W -p -726 | a16 |
| 726-W -p | 500-W -p -726 | -b16 |
| 726-W -p | 500-W -p -726 | a17 |
| 726-W -p | 500-W -p -726 | -b17 |

Automat : 09 SpWe1[WDT – sprzedaż wewnętrzna (działalność badwcza)

Zmienne :

| Nazwa | Konto | Strona | Dana | Zakres |
|-------|-----------------|--------|------|--------|
| z1 | 501-W -080-D -T | W | P | M |
| z2 | 501-W -081-D -T | W | P | M |
| z3 | 501-W -082-D -T | W | P | M |
| z4 | 501-W -083-D -T | W | P | M |
| z5 | 501-W -084-D -T | W | P | M |

| | | | | |
|-----|-----------------|---|---|---|
| z6 | 501-W -085-D -T | W | P | M |
| z7 | 501-W -086-D -T | W | P | M |
| z8 | 501-W -087-D -T | W | P | M |
| z9 | 501-W -088-D -T | W | P | M |
| z10 | 501-W -089-D -T | W | P | M |
| z11 | 501-W -090-D -T | W | P | M |
| z12 | 501-W -091-D -T | W | P | M |
| z13 | 501-W -092-D -T | W | P | M |
| z14 | 501-W -093-D -T | W | P | M |
| z15 | 501-W -094-D -T | W | P | M |

Pozycje :

| Konto WN | Konto MA | Wyrażenie |
|-------------|-----------------|-----------|
| 727-D -W -T | 501-W -727-D -T | z1 |
| 727-D -W -T | 501-W -727-D -T | z2 |
| 727-D -W -T | 501-W -727-D -T | z3 |
| 727-D -W -T | 501-W -727-D -T | z4 |
| 727-D -W -T | 501-W -727-D -T | z5 |
| 727-D -W -T | 501-W -727-D -T | z6 |
| 727-D -W -T | 501-W -727-D -T | z7 |
| 727-D -W -T | 501-W -727-D -T | z8 |
| 727-D -W -T | 501-W -727-D -T | z9 |
| 727-D -W -T | 501-W -727-D -T | z10 |
| 727-D -W -T | 501-W -727-D -T | z11 |
| 727-D -W -T | 501-W -727-D -T | z12 |
| 727-D -W -T | 501-W -727-D -T | z13 |
| 727-D -W -T | 501-W -727-D -T | z14 |
| 727-D -W -T | 501-W -727-D -T | z15 |

Automaty wykonujemy metodą szybką.

Dla sprawdzenia poprawności przeksięgowania należy wykonać zestawienie obrotów i sald z kont 500 i 501 z analitykami sprzedaży wewnętrznej i porównać z sumą dekretów stworzonych przez automaty.

$$500-??-???-0?? + 501-??-0??? = \text{suma dekretów}$$

Gdy się zgadzają zatwierdzamy dowody.

Schemat działania automatów 09 :

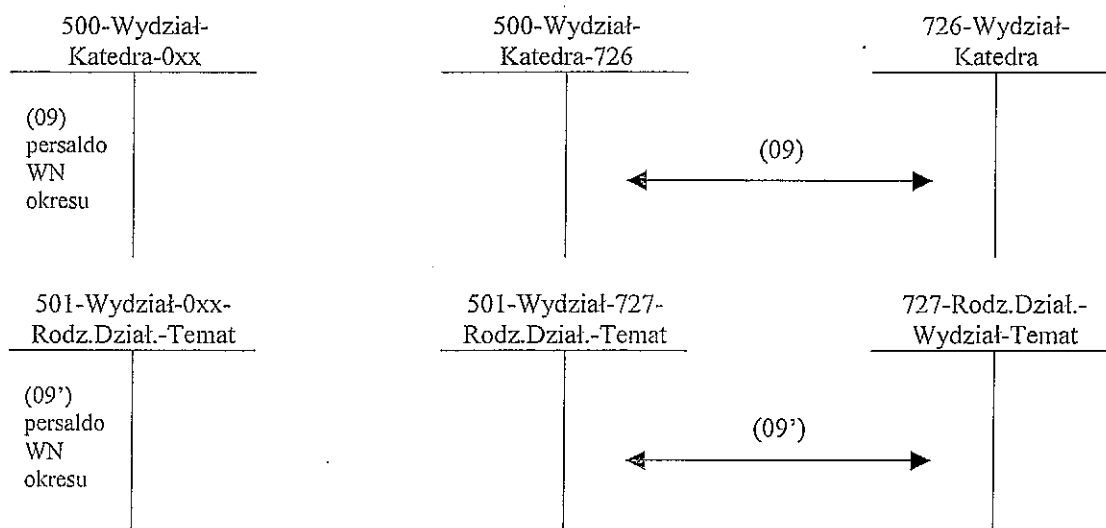

3. Automaty 10 przeksięgowują koszty działalności dydaktycznej 500 i badawczej 501 na koszt własny z wyłączeniem aparatury.

Automat : 10 5007[WRp] – rozliczenie kosztów działalności dydaktycznej

Zmienne :

| Nazwa | Konto | Strona | Dana | Zakres |
|-------|----------------|--------|------|--------|
| a1 | 500-W -p -4?? | W | O | M |
| a2 | 500-W -p -416 | W | O | M |
| a3 | 500-W -???-416 | W | O | M |

Pozycje :

| Konto WN | Konto MA | Wyrażenie |
|----------------|---------------|-----------|
| 726-W -p | 500-W -p -726 | a1 |
| 726-W -p | 500-W -p -726 | -a2 |
| | 500-W -p -416 | a2 |
| 972-W -10-0000 | | a3 |

Automat : 10 5017[WTD] – rozliczenie kosztów działalności badawczej

Zmienne :

| Nazwa | Konto | Strona | Dana | Zakres |
|-------|-----------------|--------|------|--------|
| A1 | 501-W -4??-D -T | W | O | M |
| a2 | 501-W -416-D -T | W | O | M |

Pozycje :

| Konto WN | Konto MA | Wyrażenie |
|-------------|-----------------|-----------|
| 727-D -W -T | 501-W -727-D -T | A1 |
| 727-D -W -T | 501-W -727-D -T | -a2 |
| 972-W -D -T | 501-W -416-D -T | a2 |

Automat 10 5007[WRp] wykonujemy metodą tradycyjną, a automat 10 5017[WTD] metodą szybką. Po wykonaniu automatów i zatwierdzeniu dekretów konta 500 i 501 nie powinny mieć salda, dla sprawdzenia kosztów aparatury można porównać obroty konta 416 z kontem 972.

Schemat działania automatów 10 :

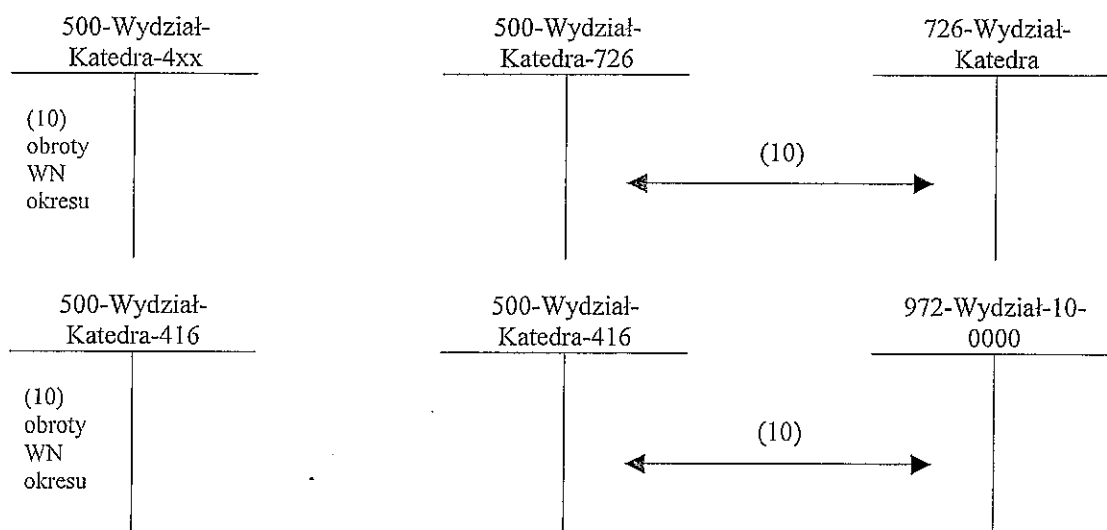

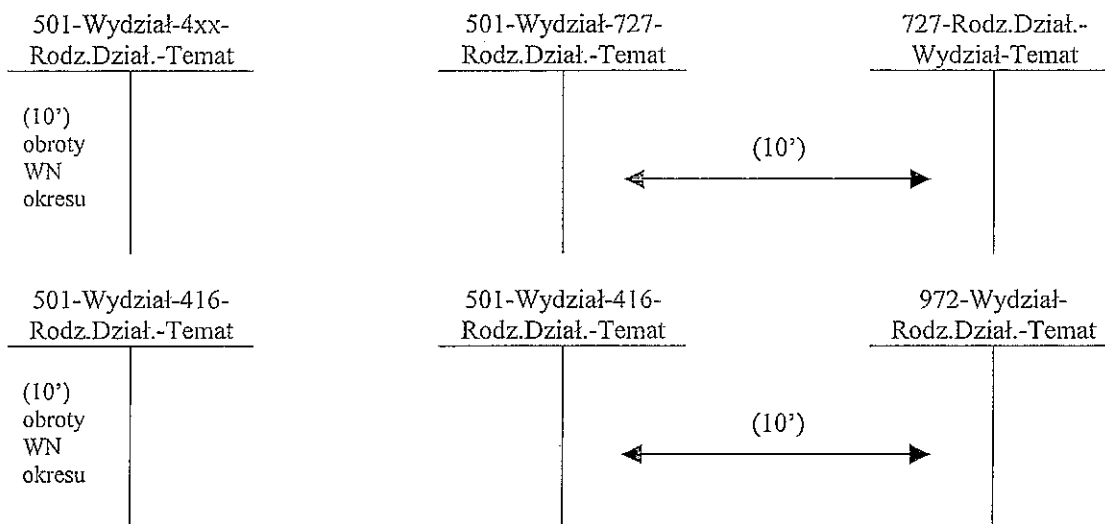

4. Zaksięgowanie narzutu kosztów ogólnych na koszty badań, działalności statutowej 28%, koszty badań własnych 15%, projekty badawcze 26% (z wyjątkami 15%), badania zamówione 26% oraz SPUB-y 26%.

Przed wywołaniem automatu należy zmodyfikować automat o ewentualne nowe wyjątki w projektach badawczych, jeżeli tego nie zrobimy zostanie naliczony narzut w wysokości 26%.

Automat : 11 727551[WT – narzut kosztów ogólnych na działalność badawczą

Zmienne :

| Nazwa | Konto | Strona | Dana | Zakres |
|-------|----------------|--------|------|--------|
| a2 | 727-21-W -T | W | O | M |
| a3 | 727-22-W -T | W | O | M |
| a4 | 727-23-W -T | W | O | M |
| a5 | 727-24-W -T | W | O | M |
| a6 | 727-25-W -T | W | O | M |
| w6 | 727-23-03-1268 | W | O | M |
| w7 | 727-23-05-1286 | W | O | M |
| w8 | 727-23-01-1288 | W | O | M |
| w10 | 727-23-01-1302 | W | O | M |
| w11 | 727-23-05-1309 | W | O | M |
| w12 | 727-23-06-1313 | W | O | M |
| w13 | 727-23-07-1315 | W | O | M |
| w14 | 727-23-01-1323 | W | O | M |
| w15 | 727-23-03-1327 | W | O | M |
| w16 | 727-23-05-1345 | W | O | M |
| w17 | 727-23-06-1348 | W | O | M |
| w18 | 727-23-01-1349 | W | O | M |
| w19 | 727-23-01-1350 | W | O | M |
| w20 | 727-23-07-1352 | W | O | M |
| w21 | 727-23-04-1354 | W | O | M |
| w22 | 727-23-05-1366 | W | O | M |
| w23 | 727-23-05-1367 | W | O | M |
| w24 | 727-23-03-1387 | W | O | M |
| w25 | 727-23-06-1388 | W | O | M |
| w26 | 727-23-07-1393 | W | O | M |
| w27 | 727-23-01-1395 | W | O | M |

| | | | | |
|-----|----------------|---|---|---|
| w28 | 727-23-01-1396 | W | O | M |
| w29 | 727-23-07-1408 | W | O | M |
| w30 | 727-23-05-1415 | W | O | M |
| w31 | 727-23-01-1416 | W | O | M |
| w32 | 727-23-07-1419 | W | O | M |
| w33 | 727-23-07-1420 | W | O | M |
| w34 | 727-23-04-1417 | W | O | M |
| w35 | 727-23-04-1423 | W | O | M |
| w36 | 727-23-04-1429 | W | O | M |
| w37 | 727-23-07-1435 | W | O | M |
| w38 | 727-23-06-1440 | W | O | M |
| w39 | 727-23-03-1444 | W | O | M |
| w40 | 727-23-06-1446 | W | O | M |
| w41 | 727-23-01-1449 | W | O | M |
| w42 | 727-23-01-1451 | W | O | M |
| w43 | 727-23-04-1464 | W | O | M |
| w44 | 727-23-05-1465 | W | O | M |
| w45 | 727-23-06-1448 | W | O | M |
| w46 | 727-23-07-1476 | W | O | M |
| w47 | 727-23-07-1477 | W | O | M |
| w48 | 727-23-06-1492 | W | O | M |
| w49 | 727-23-07-1493 | W | O | M |
| w50 | 727-23-05-1509 | W | O | M |

Pozycje :

| Konto WN | Konto MA | Wyrażenie |
|----------------|------------|-------------|
| 727-21-W -T | | a2*0,28 |
| | 551-W -727 | a2*0,28 |
| 727-22-W -T | | a3*0,15 |
| | 551-W -727 | a3*0,15 |
| 727-23-W -T | | a4*0,26 |
| | 551-W -727 | a4*0,26 |
| 727-24-W -T | | a5*0,26 |
| | 551-W -727 | a5*0,26 |
| 727-25-W -T | | a6*0,26 |
| | 551-W -727 | a6*0,26 |
| 727-23-03-1268 | 551-03-727 | -(w6*0,26) |
| 727-23-03-1268 | 551-03-727 | w6*0,15 |
| 727-23-05-1286 | 551-05-727 | -(w7*0,26) |
| 727-23-05-1286 | 551-05-727 | w7*0,15 |
| 727-23-01-1288 | 551-01-727 | -(w8*0,26) |
| 727-23-01-1288 | 551-01-727 | w8*0,15 |
| 727-23-01-1302 | 551-01-727 | -(w10*0,26) |
| 727-23-01-1302 | 551-01-727 | w10*0,15 |
| 727-23-05-1309 | 551-05-727 | -(w11*0,26) |
| 727-23-05-1309 | 551-05-727 | w11*0,15 |
| 727-23-06-1313 | 551-06-727 | -(w12*0,26) |
| 727-23-06-1313 | 551-06-727 | w12*0,15 |
| 727-23-07-1315 | 551-07-727 | -(w13*0,26) |
| 727-23-07-1315 | 551-07-727 | w13*0,15 |
| 727-23-01-1323 | 551-01-727 | -(w14*0,26) |
| 727-23-01-1323 | 551-01-727 | w14*0,15 |
| 727-23-03-1327 | 551-03-727 | -(w15*0,26) |
| 727-23-03-1327 | 551-03-727 | w15*0,15 |
| 727-23-05-1345 | 551-05-727 | -(w16*0,26) |
| 727-23-05-1345 | 551-05-727 | w16*0,15 |
| 727-23-06-1348 | 551-06-727 | -(w17*0,26) |
| 727-23-06-1348 | 551-06-727 | w17*0,15 |
| 727-23-01-1349 | 551-01-727 | -(w18*0,26) |
| 727-23-01-1349 | 551-01-727 | w18*0,15 |

| | | |
|----------------|------------|-------------|
| 727-23-01-1350 | 551-01-727 | -(w19*0,26) |
| 727-23-01-1350 | 551-01-727 | w19*0,15 |
| 727-23-07-1352 | 551-07-727 | -(w20*0,26) |
| 727-23-07-1352 | 551-07-727 | w20*0,15 |
| 727-23-04-1354 | 551-04-727 | -(w21*0,26) |
| 727-23-04-1354 | 551-04-727 | w21*0,15 |
| 727-23-05-1366 | 551-05-727 | -(w22*0,26) |
| 727-23-05-1366 | 551-05-727 | w22*0,15 |
| 727-23-05-1367 | 551-05-727 | -(w23*0,26) |
| 727-23-05-1367 | 551-05-727 | w23*0,15 |
| 727-23-03-1387 | 551-03-727 | -(w24*0,26) |
| 727-23-03-1387 | 551-03-727 | w24*0,15 |
| 727-23-06-1388 | 551-06-727 | -(w25*0,26) |
| 727-23-06-1388 | 551-06-727 | w25*0,15 |
| 727-23-07-1393 | 551-07-727 | -(w26*0,26) |
| 727-23-07-1393 | 551-07-727 | w26*0,15 |
| 727-23-01-1395 | 551-01-727 | -(w27*0,26) |
| 727-23-01-1395 | 551-01-727 | w27*0,15 |
| 727-23-01-1396 | 551-01-727 | -(w28*0,26) |
| 727-23-01-1396 | 551-01-727 | w28*0,15 |
| 727-23-07-1408 | 551-07-727 | -(w29*0,26) |
| 727-23-07-1408 | 551-07-727 | w29*0,15 |
| 727-23-05-1415 | 551-05-727 | -(w30*0,26) |
| 727-23-05-1415 | 551-05-727 | w30*0,15 |
| 727-23-01-1416 | 551-01-727 | -(w31*0,26) |
| 727-23-01-1416 | 551-01-727 | w31*0,15 |
| 727-23-07-1419 | 551-07-727 | -(w32*0,26) |
| 727-23-07-1419 | 551-07-727 | w32*0,15 |
| 727-23-07-1420 | 551-07-727 | -(w33*0,26) |
| 727-23-07-1420 | 551-07-727 | w33*0,15 |
| 727-23-04-1417 | 551-04-727 | -(w34*0,26) |
| 727-23-04-1417 | 551-04-727 | w34*0,15 |
| 727-23-04-1423 | 551-04-727 | -(w35*0,26) |
| 727-23-04-1423 | 551-04-727 | w35*0,15 |
| 727-23-04-1429 | 551-04-727 | -(w36*0,26) |
| 727-23-04-1429 | 551-04-727 | w36*0,15 |
| 727-23-07-1435 | 551-07-727 | -(w37*0,26) |
| 727-23-07-1435 | 551-07-727 | w37*0,15 |
| 727-23-06-1440 | 551-06-727 | -(w38*0,26) |
| 727-23-06-1440 | 551-06-727 | w38*0,15 |
| 727-23-03-1444 | 551-03-727 | -(w39*0,26) |
| 727-23-03-1444 | 551-03-727 | w39*0,15 |
| 727-23-06-1446 | 551-06-727 | -(w40*0,26) |
| 727-23-06-1446 | 551-06-727 | w40*0,15 |
| 727-23-01-1449 | 551-01-727 | -(w41*0,26) |
| 727-23-01-1449 | 551-01-727 | w41*0,15 |
| 727-23-01-1451 | 551-01-727 | -(w42*0,26) |
| 727-23-01-1451 | 551-01-727 | w42*0,15 |
| 727-23-04-1464 | 551-04-727 | -(w43*0,26) |
| 727-23-04-1464 | 551-04-727 | w43*0,15 |
| 727-23-05-1465 | 551-05-727 | -(w44*0,26) |
| 727-23-05-1465 | 551-05-727 | w44*0,15 |
| 727-23-06-1448 | 551-06-727 | -(w45*0,26) |
| 727-23-06-1448 | 551-06-727 | w45*0,15 |
| 727-23-07-1476 | 551-07-727 | -(w46*0,26) |
| 727-23-07-1476 | 551-07-727 | w46*0,15 |
| 727-23-07-1477 | 551-07-727 | -(w47*0,26) |
| 727-23-07-1477 | 551-07-727 | w47*0,15 |
| 727-23-06-1492 | 551-06-727 | -(w48*0,26) |
| 727-23-06-1492 | 551-06-727 | w48*0,15 |

| | | |
|----------------|------------|-------------|
| 727-23-07-1493 | 551-07-727 | -(w49*0,26) |
| 727-23-07-1493 | 551-07-727 | w49*0,15 |
| 727-23-05-1509 | 551-05-727 | -(w50*0,26) |
| 727-23-05-1509 | 551-05-727 | w50*0,15 |

Automat wykonujemy metodą szybką.
Po zakończeniu zatwierdzamy powstały dekret.

Schemat działania automatu 11 :

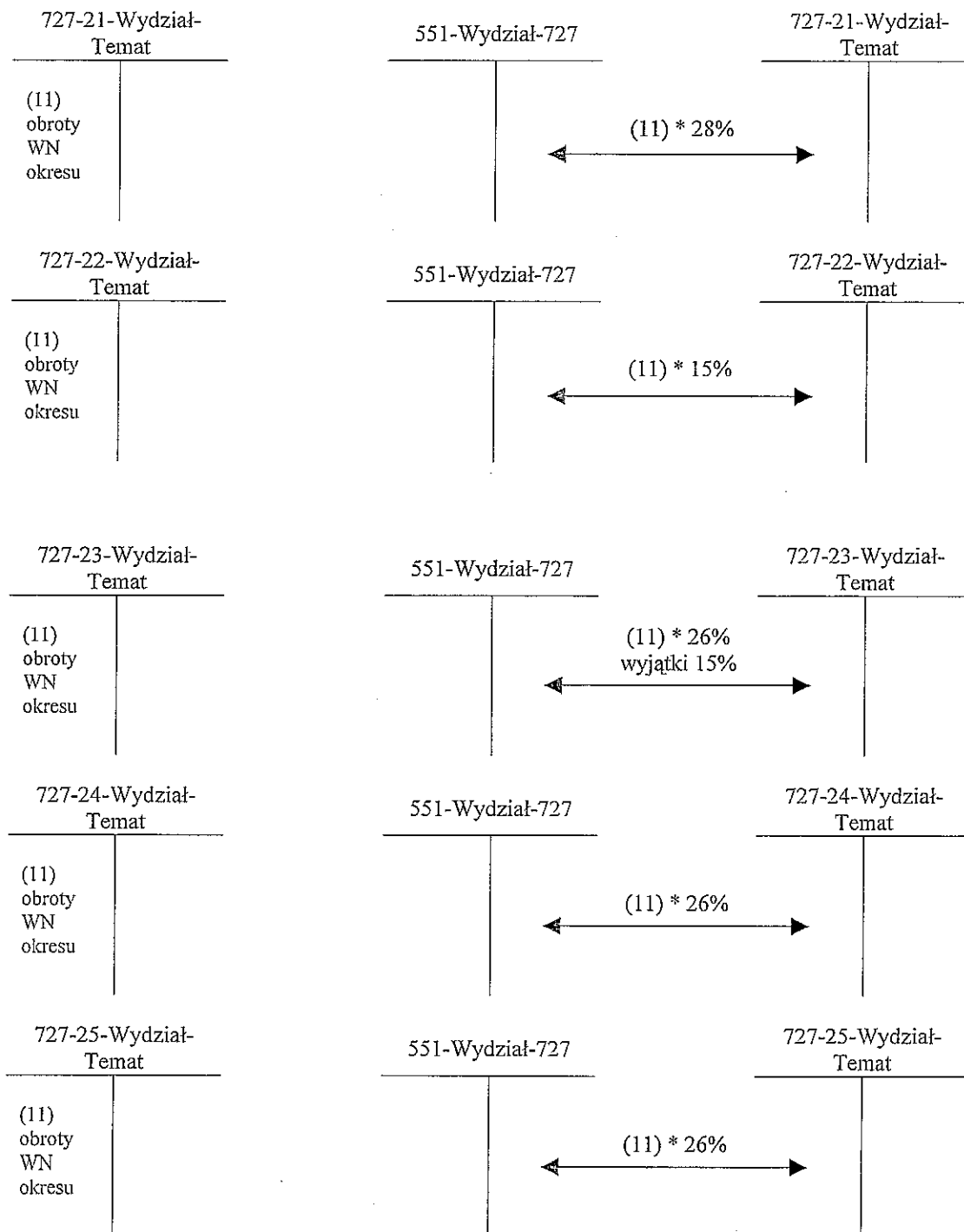

5. Rozliczenie kosztów ogólnych 551.

Automat wylicza wskaźnik do obciążenia kosztów działalności dydaktycznej i FPMS

Wskaźnik:

$$\frac{(s5-s6)}{(s1-s2+c10-c9)}$$

s5-s6 - obroty narastająco Wn konta 551 pomniejszone o narzut kosztów ogólnych na działalność badawczą
s1-s2 – saldo narastająco konta 500 (obroty narastająco Wn konta 500 pomniejszone o obroty narastająco
Ma z obrotów sprzedaży wewnętrznej)
c10-c9 – obroty narastająco Wn konta 810-4 pomniejszone o obroty narastająco Wn kont 810-4-37
i 810-4-97

Wg wyliczonego wskaźnika naliczany jest narzut kosztów ogólnych narastająco, a w następnej pozycji księgowania zdejmnowany poprzednia wartość narzutu.

Automat : 12 551 [WRp] – rozliczenie kosztów ogólnych

Zmienne :

| Nazwa | Konto | Strona | Dana | Zakres |
|-------|----------------|--------|------|--------|
| b1 | 500-W - - | W | O | R |
| b2 | 500-W -???-0?? | M | O | R |
| c1 | 810-4-20- - | W | O | R |
| c2 | 810-4-21- - | W | O | R |
| c3 | 810-4-32- - | W | O | R |
| c4 | 810-4-33- - | W | O | R |
| c5 | 810-4-34- - | W | O | R |
| c6 | 810-4-36- - | W | O | R |
| c7 | 810-4-39- - | W | O | R |
| c8 | 810-4-31- - | W | O | R |
| c9 | 810-4-37- - | W | O | R |
| c9 | 810-4-97- - | W | O | R |
| c10 | 810-4- - - | W | O | R |
| s1 | 500- - - | W | O | R |
| s2 | 500-??-???-0?? | M | O | R |
| s3 | 551-W - | W | P | R |
| s5 | 551- - | W | O | R |
| s6 | 551-??-727 | M | O | R |
| z1 | 726-W -551 | W | O | R |
| z2 | 810-4-97-020- | W | O | R |
| z3 | 810-4-97-021- | W | O | R |
| z4 | 810-4-97-032- | W | O | R |
| z5 | 810-4-97-033- | W | O | R |
| z6 | 810-4-97-034- | W | O | R |
| z7 | 810-4-97-036- | W | O | R |
| z8 | 810-4-97-039- | W | O | R |
| z9 | 810-4-97-031- | W | O | R |

Pozycje :

| Konto WN | Konto MA | Wyrażenie |
|--------------|------------|----------------------------------|
| | 551-W -097 | s3 |
| 726-W -551 | | (b1-b2)*((s5-s6)/(s1-s2+c10-c9)) |
| 726-W -551 | | -z1 |
| 810-4-97-020 | | c1*((s5-s6)/(s1-s2+c10-c9)) |
| 810-4-97-020 | | -z2 |
| 810-4-97-021 | | c2*((s5-s6)/(s1-s2+c10-c9)) |
| 810-4-97-021 | | -z3 |
| 810-4-97-032 | | c3*((s5-s6)/(s1-s2+c10-c9)) |
| 810-4-97-032 | | -z4 |
| 810-4-97-033 | | c4*((s5-s6)/(s1-s2+c10-c9)) |

| | | | |
|--------------|--|-------------------------------|--|
| 810-4-97-033 | | -z5 | |
| 810-4-97-034 | | $c5*((s5-s6)/(s1-s2+c10-c9))$ | |
| 810-4-97-034 | | -z6 | |
| 810-4-97-036 | | $c6*((s5-s6)/(s1-s2+c10-c9))$ | |
| 810-4-97-036 | | -z7 | |
| 810-4-97-039 | | $c7*((s5-s6)/(s1-s2+c10-c9))$ | |
| 810-4-97-039 | | -z8 | |
| 810-4-97-031 | | $c8*((s5-s6)/(s1-s2+c10-c9))$ | |
| 810-4-97-031 | | -z9 | |

Automat wykonujemy metodą tradycyjną.

Po zakończeniu działania automatu i zatwierdzeniu dekretu konto 551 nie powinno mieć salda. Uwaga z przeliczeń może powstać niezgodność groszowa dowodu, należy dopisać różnicę do największej pozycji kosztu np.726-01-551.

Schemat działania automatu 12 :

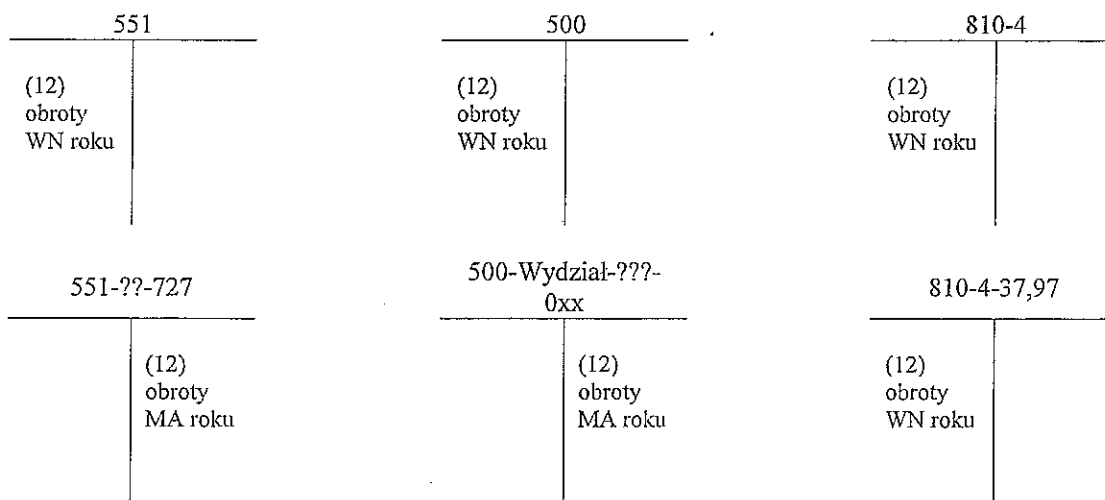

Wyliczenie wskaźnika :

$$\frac{(551 - 551-??-727)}{(500 - 500-Wydział-??-0xx) + (810-4 - 810-4-37,97)}$$

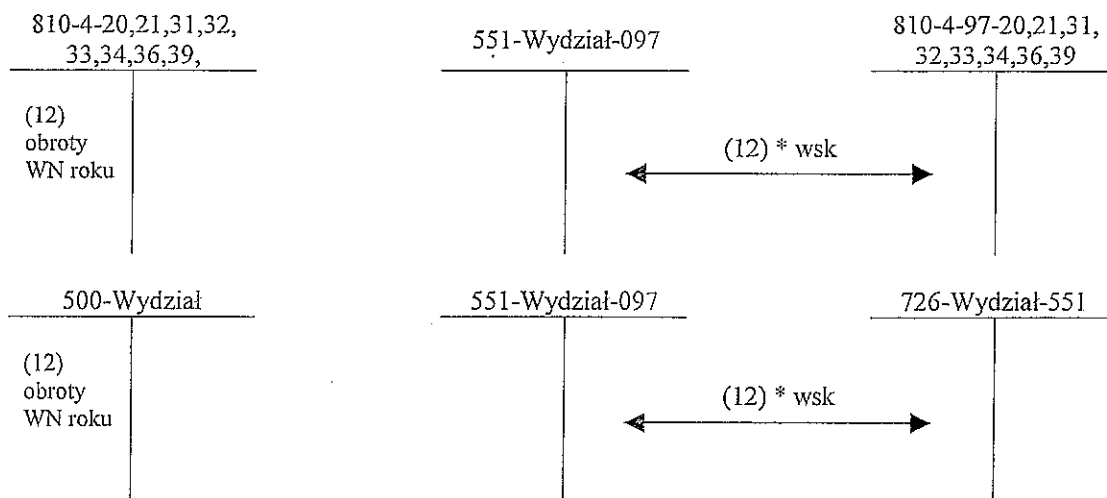

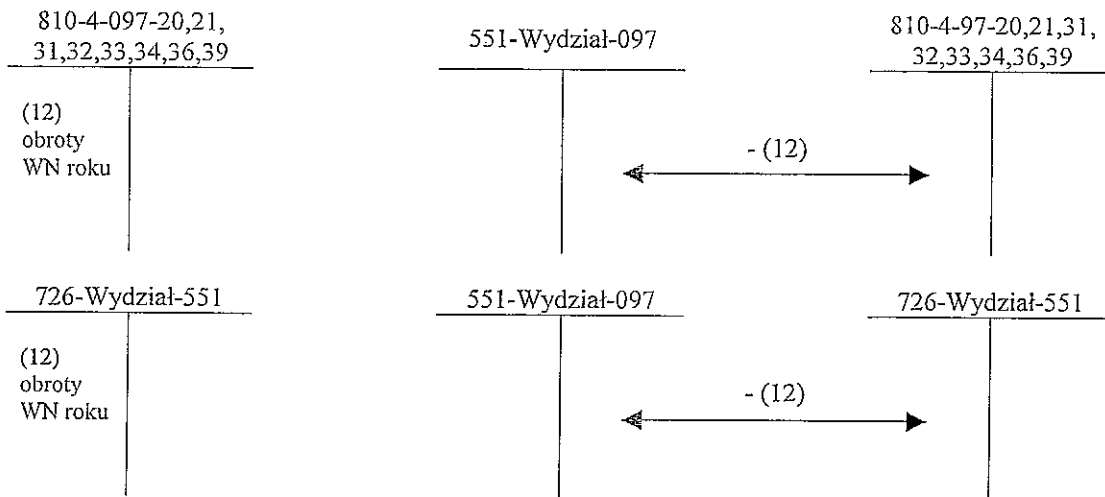

6. Przeksięgowanie aparatury oraz księgowanie uszczelniające krąg kosztowy

Automat : 13 Ap810[WDT

Zmienne :

| Nazwa | Konto | Strona | Dana | Zakres |
|-------|-------------|--------|------|--------|
| S1 | 972- - - | W | O | M |
| A1 | 972-W -D -T | W | O | M |
| Z1 | 810-4-97- - | W | O | M |

Pozycje :

| Konto WN | Konto MA | Wyrażenie |
|----------|-------------|-----------|
| 728 | | S1 |
| | 972-W -D -T | A1 |
| 490 | 769 | Z1 |

Automat wykonujemy metodą szybką.
Po zakończeniu zatwierdzamy powstały dekret.

Schemat działania automatu 13 :

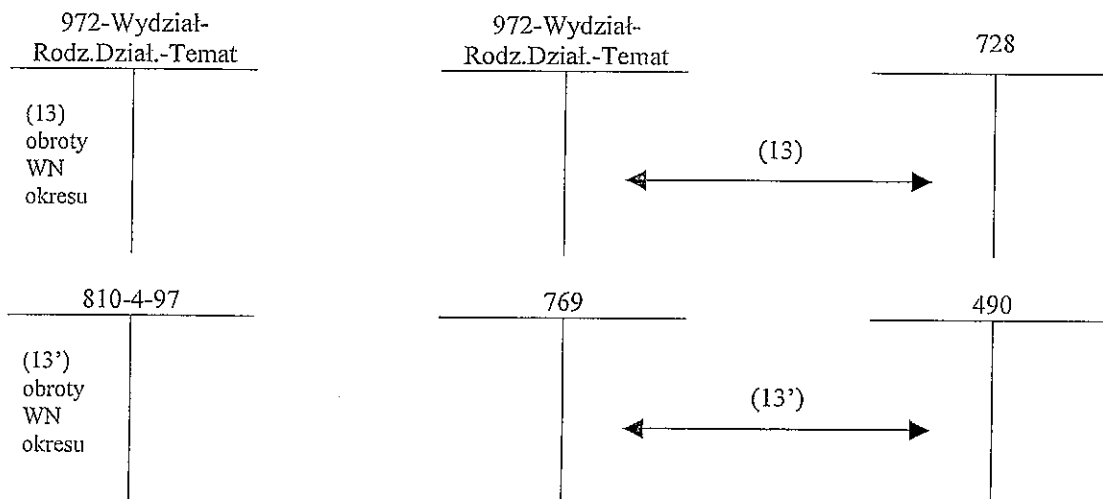

7. Przeksięgowanie kosztów badań i aparatury na przychody

Automat : 14 Badan[WT]

Zmienne :

| Nazwa | Konto | Strona | Dana | Zakres |
|-------|-------------|--------|------|--------|
| s1 | 727-21-W -T | W | O | M |
| c1 | 972-W -21-T | W | O | M |
| s2 | 727-22-W -T | W | O | M |
| c2 | 972-W -22-T | W | O | M |
| s3 | 727-23-W -T | W | O | M |
| c3 | 972-W -23-T | W | O | M |
| s4 | 727-25-W -T | W | O | M |
| c4 | 972-W -25-T | W | O | M |
| s5 | 727-26-W -T | W | O | M |
| c5 | 972-W -26-T | W | O | M |

Pozycje :

| Konto WN | Konto MA | Wyrażenie |
|-------------|--------------------|-----------|
| 845-21-W | 721-00-21-W -000-T | s1 |
| 845-21-W | 721-00-21-W -000-T | c1 |
| 845-22-W | 721-00-22-W -000-T | s2 |
| 845-22-W | 721-00-22-W -000-T | c2 |
| 845-23-W -T | 721-00-23-W -000-T | s3 |
| 845-23-W -T | 721-00-23-W -000-T | c3 |
| 845-25-W -T | 721-00-25-W -000-T | s4 |
| 845-25-W -T | 721-00-25-W -000-T | c4 |
| 845-26-W -T | 721-00-26-W -000-T | s5 |
| 845-26-W -T | 721-00-26-W -000-T | c5 |

Automat wykonujemy metodą szybką.
Po zakończeniu zatwierdzamy powstały dekret.

Schemat działania automatu 14 :

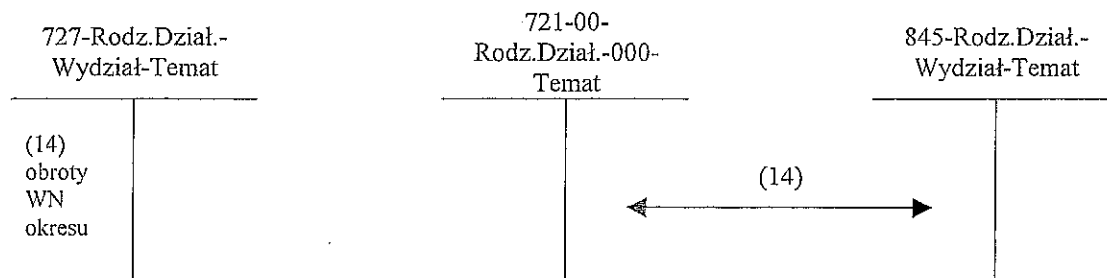

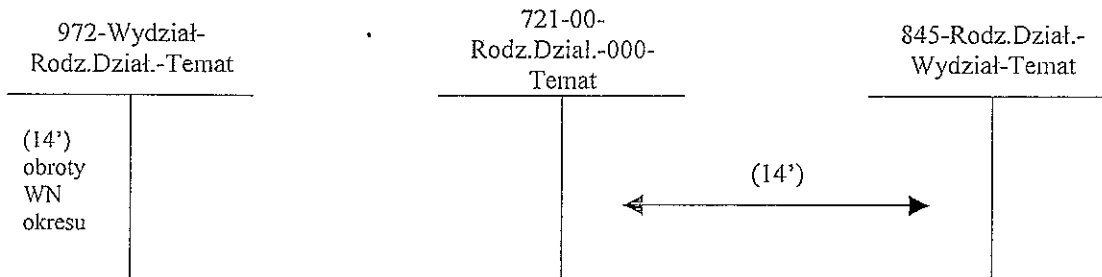

8. Przeksięgowanie kosztów studiów podyplomowych na przychody.

Automat : 15 Badan[Wp]

Zmienne :

| Nazwa | Konto | Strona | Dana | Zakres |
|-------|------------|--------|------|--------|
| a1 | 726-W -030 | W | O | M |
| a2 | 726-W -031 | W | O | M |
| a3 | 726-W -032 | W | O | M |
| a4 | 726-W -033 | W | O | M |
| a5 | 726-W -034 | W | O | M |
| a6 | 726-W -035 | W | O | M |
| a7 | 726-W -036 | W | O | M |
| a8 | 726-W -037 | W | O | M |
| a9 | 726-W -038 | W | O | M |
| a10 | 726-W -039 | W | O | M |

Pozycje :

| Konto WN | Konto MA | Wyrażenie |
|----------------|--------------------------|-----------|
| 845-10-W -0030 | 722-30-10-W -030-0000-01 | a1 |
| 845-10-W -0031 | 722-30-10-W -031-0000-01 | a2 |
| 845-10-W -0032 | 722-30-10-W -032-0000-01 | a3 |
| 845-10-W -0033 | 722-30-10-W -033-0000-01 | a4 |
| 845-10-W -0034 | 722-30-10-W -034-0000-01 | a5 |
| 845-10-W -0035 | 722-30-10-W -035-0000-01 | a6 |
| 845-10-W -0036 | 722-30-10-W -036-0000-01 | a7 |
| 845-10-W -0037 | 722-30-10-W -037-0000-01 | a8 |
| 845-10-W -0038 | 722-30-10-W -038-0000-01 | a9 |
| 845-10-W -0039 | 722-30-10-W -039-0000-01 | a10 |

Automat wykonujemy metodą tradycyjną.

Po zakończeniu zatwierdzamy powstały dekret.

Schemat działania automatu 15 :

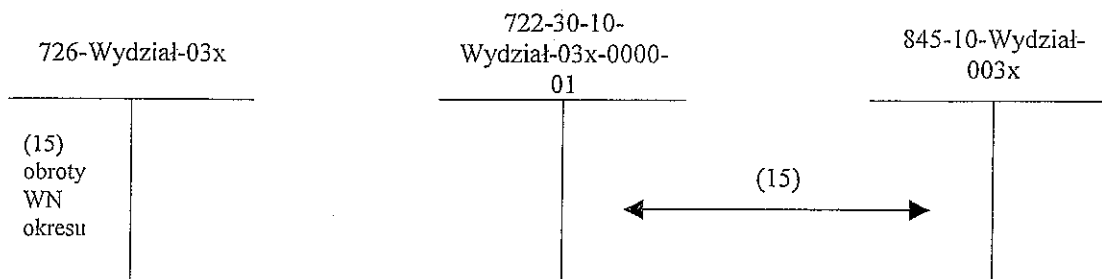

Schemat rozliczenia kosztów

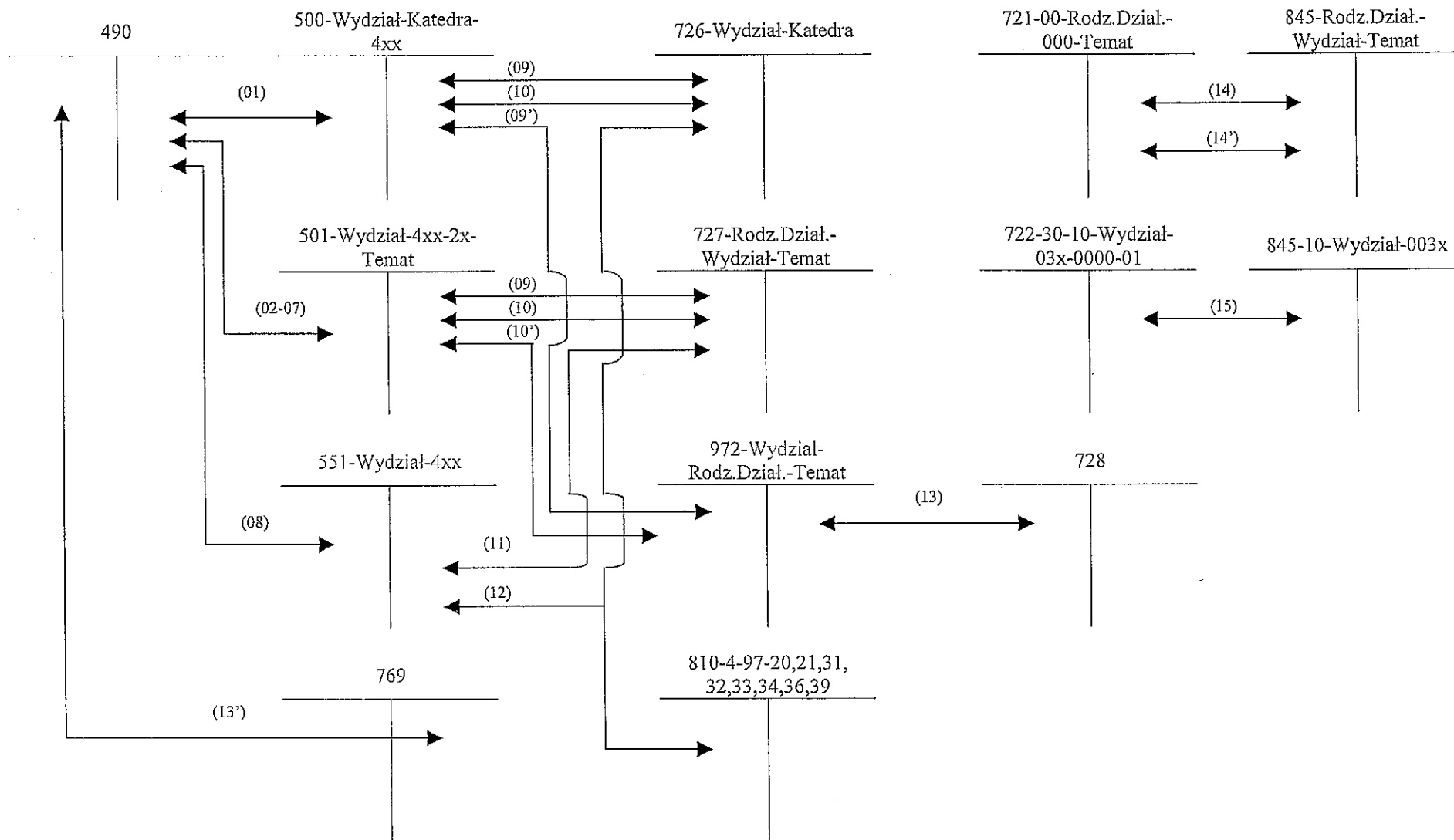

Opis operacji:

- 01 Na podstawie księgowani w okresie na konach zespołu 4 z analityką 10, czyli kosztami działalności dydaktycznej, tworzymy zapisy:
Wn konta 500 z analityką wydziału, katedry i rodzajem kosztu
Ma konto 490
- 02-07 Na podstawie księgowani w okresie na konach zespołu 4 z analityką rodzajów działalności badawczej, tworzymy zapisy:
Wn konta 501 z analityką wydziału, rodzajem kosztu, rodzajem działalności badawczej i nr tematu
Ma konto 490
- 08 Na podstawie księgowani w okresie na konach zespołu 4 z analityką 30, czyli kosztami ogólnouczelnianymi, tworzymy zapisy:
Wn konta 551 z analityką wydziału i rodzajem kosztu
Ma konto 490
- 09 Na podstawie księgowani w okresie na kontach 500 z analityką 0xx, czyli kosztami sprzedaży wewnętrznej, tworzymy zapisy:
Wn konta 726 z analityką wydziału i katedry
Ma konta 500 z analityką wydziału, katedry i analityką 726
- 09' Na podstawie księgowani w okresie na kontach 501 z analityką 0xx, czyli kosztami sprzedaży wewnętrznej, tworzymy zapisy:
Wn konta 727 z analityką rodzaju działalności, wydziału i nr tematu
Ma konta 501 z analityką wydziału, analityką 727, rodzajem działalności i nr tematu
- 10 Na podstawie księgowani w okresie na kontach 500 i 501 z analityką 4xx z wyłączeniem konta 416 (koszty aparatury), tworzymy zapisy:
Dla konta 500:
Wn konta 726 z analityką wydziału i katedry
Ma konta 500 z analityką wydziału, katedry i analityką 726

Dla konta 501:
Wn konta 727 z analityką rodzaju działalności, wydziału i nr tematu
Ma konta 501 z analityką wydziału, analityką 727, rodzajem działalności i nr tematu
- 10' Na podstawie księgowani w okresie na kontach 500 i 501 z analityką 416 (koszty aparatury), tworzymy zapisy:
Dla konta 500:
Wn konta 972 z analityką wydziału, 10 (działalność dydaktyczna) i 0000 (nr tematu)
Ma konta 500 z analityką wydziału, katedry i analityką 416

Dla konta 501:
Wn konta 972 z analityką wydziału, rodzaju działalności i nr tematu
Ma konta 501 z analityką wydziału, analityką 416, rodzajem działalności i nr tematu
- 11 Zaksięgowanie narzutu kosztów ogólnych na podstawie zapisów w okresie na kontach 727:
Dla kosztów działalności statutowej 28%:
Wn konta 727 z analityką 21 (działalność statutowa), wydział i nr tematu
Ma konta 551 z analityką wydziału i analityką 727

Dla kosztów badań własnych 15%:
Wn konta 727 z analityką 22 (badania własne), wydział i nr tematu
Ma konta 551 z analityką wydziału i analityką 727

Dla kosztów projektów badawczych 26% (wyjątki 15%):

Wn konta 727 z analityką 23 (projekty badawcze), wydział i nr tematu

Ma konta 551 z analityką wydziału i analityka 727

Dla kosztów badań zamówionych 26%:

Wn konta 727 z analityką 24 (badania zamówione), wydział i nr tematu

Ma konta 551 z analityką wydziału i analityka 727

Dla kosztów SPUB 26%:

Wn konta 727 z analityką 25 (SPUB-y), wydział i nr tematu

Ma konta 551 z analityką wydziału i analityka 727

- 12 Rozliczenie kosztów ogólnych na podstawie wskaźnika
Wskaźnik wyliczany jest jako stosunek sumy zapisów z roku na koncie 551 (koszty ogólne) z wyłączeniem sumy zapisów z roku stanowiących narzut na koszty działalności badawczej (konta 551 z analityką 727) do sumy zapisów z roku kont 500 pomniejszone o sumę zapisów stanowiącą koszty sprzedaży wewnętrznej (konta 500 z analitykami 0xx) plus suma zapisów w roku na kontach kosztów Funduszu Pomocy Materialnej Studentów (810-4) pomniejszone o zapisy na kontach 810-4-37 i 810-4-97.
Wn konto 551 z analityką wydziału i 097
Ma konta 726 z analityka wydziału i 551
konta 810 z analityką 4, 97 i analitykami domów studenckich
- 13 Przeksięgowanie apartury:
Wn konta 972 z analityką wydziału, rodzaju działalności i nr tematu
Ma konto 728
- 13' Księgowanie uszczelniające krąg kosztowy
Wn konto 490
Ma konto 769
- 14 Zaksięgowanie kosztów badań na przychody
Wn konto 845 z analityką rodzaju działalności, wydziału i nr tematu
Ma konto 721-00 z analityką rodzaju działalności, wydziału, 000 (katedra) i nr tematu
- 14' Zaksięgowanie kosztów aparatury na przychody
Wn konto 845 z analityką rodzaju działalności, wydziału i nr tematu
Ma konto 721-00 z analityką rodzaju działalności, wydziału, 000 (katedra) i nr tematu
- 15 Zaksięgowanie kosztów studiów podyplomowych na przychody
Wn konto 845 z analityką 10 (działalność statutowa), wydziału i nr analitycznego studiów
Ma konto 722-30 z analityką 10 (działalność statutowa), wydziału, nr analitycznego studiów, nr tematu i 01 (stawka vat)

Sprawdzenie zgodności

1. Krąg kosztowy weryfikujemy otwierając arkusz kalkulacyjny w module Arkusz Analityczny, po przeliczeniu uzyskujemy wynik zgodności lub niezgodności kręgu. Należy pamiętać o księgowaniu uszczelniającym do dokumentów magazynowych RW na potrzeby własne (konto przeciwstawne do magazynowego to 761 lub 333)
2. Rachunek wyników – wydruk obrotów i sald z zakresu kont 700 – 768 z arkuszem Excel-a F01/s, sprawdzenie wyniku finansowego.